

Lenkerkonvertersset 22 mm > 28 mm
Handlebar Converter Set 22 mm > 28 mm

Montagehinweise

Alle vom Motorrad gelösten Schrauben sind gemäß Herstellerangaben wieder zu montieren, oder mit von SW-MOTEC gelieferten Schrauben zu ersetzen. Falls nicht anderweitig definiert, diese Schrauben nach Tabelle anziehen.

M8 23 Nm

Gegebenenfalls Schrauben mit flüssiger Schraubensicherung einkleben.

Prüfen Sie nach 50 km alle Verbindungen auf festen Sitz.

SW-MOTEC GmbH & Co. KG
Ernteweg 8/10
35282 Rauschenberg
Germany

Tel. +49 (0) 64 25/8 16 8-00
Fax +49 (0) 64 25/8 16 8-10

info@sw-motech.com
www.sw-motech.com

Mounting Instructions

SW-MOTEC products should be installed by a qualified, experienced motorcycle technician. If you are unsure of your ability to properly install a product, please have the product installed by your local motorcycle dealer. SW-MOTEC takes no responsibility for damages caused by improper installation.

All screws, bolts and nuts, including all replacement hardware provided by SW-MOTEC, should be tightened to the torque specified in the OEM maintenance manual for your motorcycle. If no torque specifications are provided in the OEM maintenance manual, the following torques may be used:

M8 23 Nm

All screws, bolts and nuts should be checked after driving the first 50 km to ensure that all are tightened to the proper torque.

Medium strength liquid thread-locker (i.e., "Loctite") should be used to secure all screws, bolts and nuts.

1 Lenkerkonverter Oberteil
Handlebar Converter Upper Part



schwarz/black
LEH.00.039.061/B 01
Anzahl/ Pcs. 2

4 Fat Bar-Lenker Handlebar



schwarz/black
LSL.128.LX01SW
Anzahl/ Pcs. 1

2 Lenkerkonverter Unterteil
Handlebar Converter Lower Part



schwarz/black
LEH.00.039.060/B 01
Anzahl/ Pcs. 2

5 Innensechskantschraube
Hexagon Socket Screw



silber/silver
M8 x 25 DIN 912
Anzahl/ Pcs. 4

3 Innensechskantschraube, flacher Kopf
Hexagon Socket Screw, short Head



silber/silver
M8 x 20 DIN 6912
Anzahl/ Pcs. 4

6 Kunststoffkappe
Plastic Cap



schwarz/black
KEK.00.M8.ISK
Anzahl/ Pcs. 4

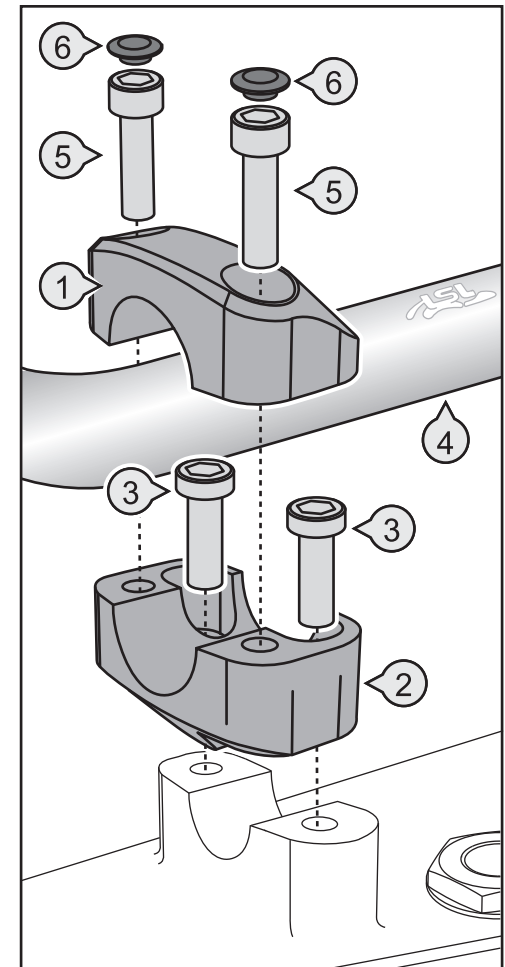

Montagemöglichkeiten / Mounting Options

! Achtung: Bitte beachten Sie die dem Fat Bar-Lenker beigegekapselte Anbauanleitung.
Attention: Please pay attention to the instructions included with the handlebar.

INFORMATION **Allgemeine Betriebserlaubnis (ABE)**
Sollte Ihnen das ABE-Dokument zu diesem Artikel nicht mehr vorliegen, können Sie dieses auf unserer Internetseite unter der jeweiligen Artikelnummer finden: www.sw-motech.com